

Mini Maintenance Kit

Part #: **PJDI116MINI-H**



◀ **D14M22**
14 GPM

GENUINE
DOSATRON
PARTS

1-800-523-8499
www.dosatron.com



LIT-PJDI116MINI-H

Vea el reverso para
instrucciones en Español.

Kit Contents:

J009:
Plunger seal



PDI739:
Top Guide



PDI729:
Check Valve
Cone



MDI358: Check
Valve Spring



JDI105:
Check Valve
Cone O-ring



DOSA-LUBE:
Silicone



Use **Dosa-Lube** on
specified parts only.



CAUTION: Parts may contain concentrated chemicals. The use of Proper Protective Equipment is recommended when performing maintenance.



To remove seal easily without tools, squeeze it on either side to raise the seal, then slide it over the groove. Using sharp tools could damage the plunger.

Instructions

(Parts included in kit noted in blue)

1. Unscrew hose nut (PDI735) and remove the hose. Unscrew injection stem assembly nut (PDI702) and pull stem (CDDI074) down to detach from the unit.

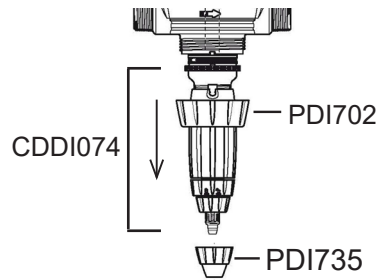

2. From the tip of the exposed plunger, remove the plunger seal (J009). Pinch the seal, roll it off, then replace with the new one.

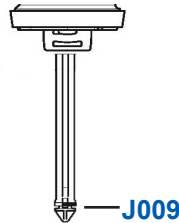

3. Hold the injection stem assembly and unscrew the check valve nut (PDI734). Pull out the check valve assembly (PJDI115).

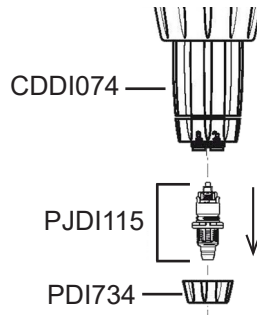

4. Give the top guide (PDI739) 1/4 of a turn counter clockwise to remove, and discard.

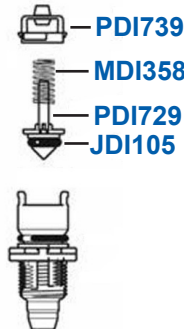

Discard the check valve spring (MDI358), check valve cone (PDI729) and check valve cone o-ring (JDI105).

5. Install the new check valve cone o-ring (JDI105) and spring (MDI358) onto the check valve cone (PDI729) as shown, then insert on the check valve barb with the cone part going down. Place the new top guide (PDI739) on top of the cone and push down turning 1/4 clockwise to lock.

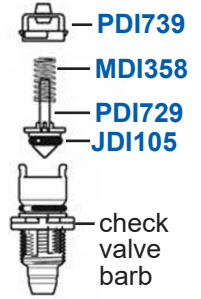

6. Apply **Dosa-Lube** on the check valve barb o-ring. Insert the updated check valve assembly (PJDI115) back into the bottom of the injection stem assembly (CDDI074), making sure the 4 keys on the check valve seat next to the 4 keys on the bottom of the stem. Screw the check valve nut (PDI734) back on.

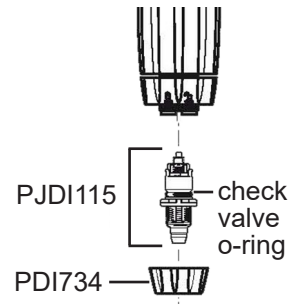

7. Rub a small amount of **Dosa-Lube** onto the injection sleeve o-ring (JDI100), and attach the injection stem assembly back onto the blue body. Screw nut (PDI702) back on.

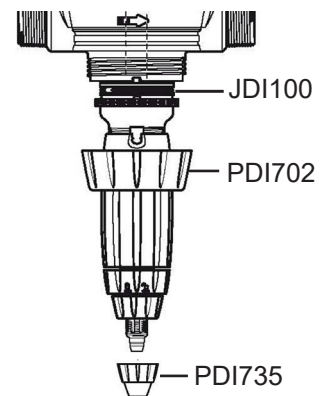

Cut 1" from the tip of the hose in a straight line. Insert the hose back onto the bottom of the check valve barb. Screw hose nut (PDI735) back on.

Mini Kit de Mantenimiento

Parte #: **PJDI116MINI-H**



◀ **D14MZZ**
14 GPM

GENUINE
DOSATRON
PARTS

1-800-523-8499
www.dosatron.com



LIT-PJDI116MINI-H

See the back for
English instructions

Contenido del Kit:

J009:
Sello del Émbolo



PDI739:
Guía Superior



PDI729:
Cono de la
Válvula Cheque



MDI358: Resorte de
la Válvula Cheque



JDI105:
O-ring del
Cono



DOSA-LUBE:
Silicona



Use **Dosa-Lube**
únicamente sobre las
partes indicadas.



PRECAUCIÓN: Las partes pueden contener químicos concentrados. El uso de Equipo de Protección Adecuado es recomendado cuando se efectúa el mantenimiento.



Para remover el sello fácilmente sin el uso de herramientas, apriete a ambos lados del sello, y deslicelo sobre la ranura. El uso de herramientas afiladas podría dañar el émbolo.

Instrucciones

(Partes en color azul incluidas en el kit)

- Desatornille la tuerca de la manguera (PDI735) y remueva la manguera. Desatornille la tuerca del montaje de inyección (PDI702) y remueva el montaje (CDDI074) de la unidad.

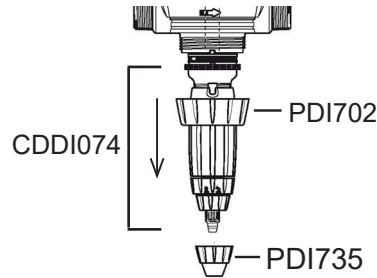

- Desde la punta del émbolo expuesto, pellizque para remover el sello del émbolo (J009). Deséchelo y reemplácelo con el sello nuevo.

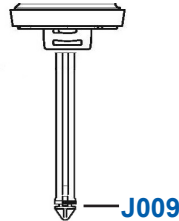

- Sujete el montaje de inyección y desatornille la tuerca de la válvula cheque (PDI734). Remueva la válvula cheque (PJDI115) jalándola hacia abajo.

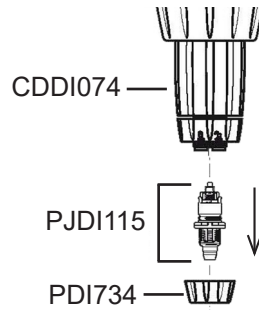

- Gire la guía superior (PDI739) 1/4 de vuelta en contra de las agujas del reloj, y deséchela.

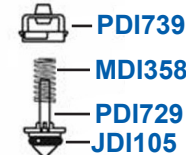

Deséche el resorte (MDI358), el cono (PDI729) y el o-ring del cono (JDI105).



- Instale el nuevo o-ring (JDI105) y resorte (MDI358) en el cono (PDI729), ver imagen. Inserte el cono, punta hacia abajo, en la lengüeta de la válvula cheque.

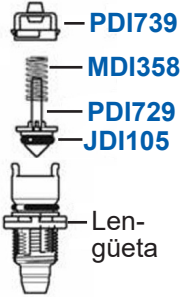

Coloque la nueva guía superior (PDI739) sobre el cono, mientras empuja y gira 1/4 de vuelta en dirección de las agujas del reloj para asegurarla.

- Aplice **Dosa-Lube** sobre el o-ring de la válvula cheque. Inserte la válvula cheque (PJDI115) en la parte inferior del montaje de inyección (CDDI074). Asegúrese de que los 4 dientes en la válvula, se sienten al lado de los 4 dientes en el montaje de inyección. Coloque de nuevo la tuerca de la válvula cheque (PDI734).

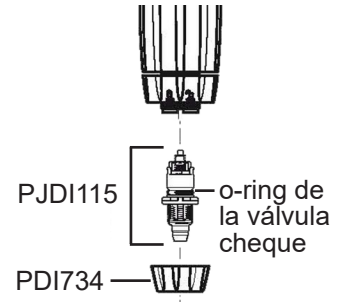

- Aplice **Dosa-Lube** sobre el o-ring (JDI100) de la manga de inyección, y sujete el montaje de inyección al cuerpo azul de la unidad atornillando la tuerca (PDI702).

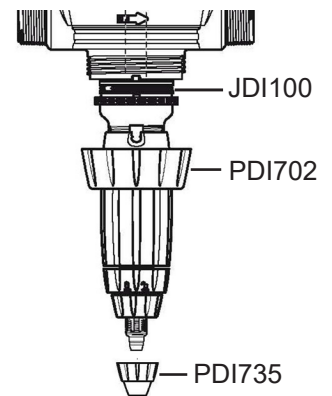

Corte 1 pulgada en línea recta, de la punta de la manguera de succión. Sujete la manguera a la lengüeta y atornille la tuerca de la manguera de succión (PDI735).